

## Upute za uporabu i ugradnju Napa



Prije postavljanja i prve uporabe, **obvezno** pročitajte upute za uporabu i ugradnju. Time ćete zaštititi sebe i izbjeći oštećenja uređaja.

# Sadržaj

---

<b>Sigurnosne napomene i upozorenja</b> .....	4
<b>Vaš doprinos zaštiti okoliša</b> .....	11
<b>Pregled nape</b> .....	12
<b>Opis načina rada</b> .....	14
<b>Puštanje u pogon</b> .....	15
Postavljanje Miele@home.....	15
Povezivanje putem aplikacije .....	16
Povezivanje putem WPS .....	17
WLAN odjava (vraćanje na tvorničke postavke).....	18
Postavljanje Con@ctivity funkcije.....	19
Con@ctivity putem kućne WLAN mreže (Con@ctivity 3.0).....	19
Con@ctivity putem izravne WLAN veze (Con@ctivity 3.0).....	20
<b>Rukovanje (automatski način rada)</b> .....	21
Kuhanje s Con@ctivity funkcijom (automatski način rada).....	21
Postupak prženja.....	22
Privremeno napuštanje automatskog načina rada .....	23
Povrat u automatski način rada .....	23
<b>Rukovanje (ručno upravljanje)</b> .....	24
Kuhanje bez Con@ctivity funkcije (ručno upravljanje) .....	24
Uključivanje ventilatora.....	24
Odabir stupnja snage rada.....	24
Odabir naknadnog rada .....	24
Isključivanje ventilatora.....	24
Uključivanje/isključivanje ili smanjenje osvjetljenja radne površine.....	25
Ambijentalna rasvjeta .....	25
Sustav za upravljanje napajanjem (Power Management) .....	25
Sigurnosno isključivanje .....	26
<b>Upravljanje (automatsko i ručno upravljanje)</b> .....	27
Brojač radnih sati.....	27
Izmjena brojača radnih sati filtra za masnoću .....	27
Promjena ili deaktivacija brojača radnih sati filtra za mirise .....	28
Očitavanje brojača radnih sati .....	28
<b>Savjeti za uštedu energije</b> .....	29
<b>Čišćenje i održavanje</b> .....	30
Kućište.....	30

---

Filtar za masnoću .....	30
Resetiranje brojača radnih sati filtra za masnoću .....	32
Filtar za mirise .....	33
Regeneriranje filtra za mirise .....	35
Resetiranje brojača radnih sati filtra za mirise .....	37
Vijek trajanja .....	37
Zbrinjavanje filtra za mirise .....	37
<b>Što učiniti, ako ...</b> .....	<b>38</b>
<b>Ugradnja</b> .....	<b>39</b>
Prije ugradnje .....	39
Pribor za ugradnju .....	39
Plan ugradnje .....	39
Dimenzije uređaja .....	40
Razmak između ploče za kuhanje i nape (S) .....	41
Preporuke za ugradnju .....	42
<b>Električni priključak</b> .....	<b>43</b>
<b>Servis i jamstvo</b> .....	<b>44</b>
Položaj tipske naljepnice .....	44
<b>Tehnički podaci</b> .....	<b>45</b>
Dodatni pribor kod načina rada na kruženje zraka .....	45
Izjava o sukladnosti .....	45

## Sigurnosne napomene i upozorenja

---

Ova napa odgovara propisanim sigurnosnim odredbama. Međutim, nepropisna uporaba može dovesti do ozljeda osoba ili oštećenja stvari.

Prije prve uporabe nape pročitajte pažljivo upute za uporabu i ugradnju. U njima se nalaze važne napomene o ugradnji, sigurnosti, uporabi i održavanju uređaja. Time ćete zaštititi sebe i izbjeći oštećenja nape.

U skladu s normom IEC 60335-1, tvrtka Miele izričito navodi da morate u potpunosti pročitati i slijediti poglavlje o postavljanju uređaja kao i sigurnosne napomene i upozorenja.

Tvrtka Miele ne može preuzeti odgovornost za štete uzrokovane nepoštivanjem ovih napomena.

Sačuvajte ove upute za ugradnju i predajte ih eventualnom budućem vlasniku uređaja.

### Namjenska uporaba

- ▶ Ova kuhinjska napa predviđena je za uporabu u kućanstvima i kućanstvu sličnim okruženjima.
- ▶ Ova kuhinjska napa nije namijenjena korištenju na otvorenom.
- ▶ Ovu kuhinjsku napu upotrebljavajte isključivo u kućanstvu za usisavanje i čišćenje od kuhinjskih para koje nastaju za vrijeme pripreme jela.  
Drugi načini uporabe nisu dozvoljeni.
- ▶ Osobe koje zbog svog tjelesnog, osjetilnog ili duševnog stanja, ili nedostatka iskustva ili zbog neznanja nisu u stanju sigurno rukovati ovom kuhinjskom napom, moraju biti pod nadzorom dok rukuju istom.  
Takve osobe napu mogu upotrebljavati bez nadzora samo ako im je objašnjeno kako sigurno koristiti uređaj. Moraju biti u mogućnosti prepoznati i razumjeti opasnosti koje proizlaze iz pogrešnog rukovanja uređajem.

### Djeca u kućanstvu

- ▶ Djeca mlađa od 8 godina ne smiju biti u blizini nape, osim kad su pod stalnim nadzorom.
- ▶ Djeca starija od 8 godina smiju koristiti napu bez nadzora samo ako im je objašnjeno kako sigurno koristiti napu. Djeca moraju biti u mogućnosti prepoznati i razumjeti opasnosti koje proizlaze iz pogrešnog rukovanja uređajem.
- ▶ Djeca ne smiju čistiti ni održavati kuhinjsku napu bez nadzora.
- ▶ Nadgledajte djecu koja se zadržavaju u blizini kuhinjske nape. Nemojte djeci dopustiti da se igraju uređajem.
- ▶ Svjetlo za osvjetljenje radne površine je poprilično intenzivno. Pripazite osobito kod dojenčadi, da ne gledaju direktno u svjetlost.
- ▶ Opasnost od gušenja. Igrajući se s ambalažom (primjerice folijom) djeca se u istu mogu zamotati ili ju navući preko glave i ugušiti se. Držite ambalažu izvan dosega djece.

# Sigurnosne napomene i upozorenja

---

## Tehnička sigurnost

- ▶ Nepravilno instaliranje, održavanje ili popravci mogu uzrokovati ozbiljne opasnosti za korisnika. Instaliranje, održavanje ili popravke smije izvršiti samo od strane tvrtke Miele ovlašteno stručno osoblje.
  - ▶ Oštećena kuhinjska napa može ugroziti Vašu sigurnost. Provjerite ima li napa vidljivih oštećenja. Nikada nemojte upotrebljavati oštećen uređaj.
  - ▶ Električna sigurnost kuhinjske nape može se zajamčiti samo ako je priključena na propisno instaliranu instalaciju sa zaštitnim vodičem. Ovaj temeljni sigurnosni uvjet mora biti ispunjen. U slučaju sumnje, električnu instalaciju treba dati na provjeru stručnoj osobi.
  - ▶ Pouzdana i sigurna uporaba nape jamči se samo kad je napa priključena na javnu električnu mrežu.
  - ▶ Obavezno usporedite priključne podatke (napon i frekvenciju) s tipske naljepnice nape s onima električne mreže jer se podaci moraju obavezno poklapati kako ne bi došlo do oštećenja nape. Prije priključivanja usporedite podatke. U slučaju sumnje obratite se stručnoj osobi.
  - ▶ Višestruke utičnice niti produžni kabel ne jamče potrebnu sigurnost (npr. opasnost od požara). Kuhinjsku napu nemojte na taj način priključivati na električnu mrežu.
  - ▶ Nosači služe i za dovod struje. Ne smiju se savijati niti kratiti. Nosači se ne smiju koristiti za pričvršćenje dodatnih dijelova (primjerice pregradnog dna).
- Ukoliko je nosač oštećen, napa se ne smije dalje upotrebljavati. Nosače mijenjaju samo kvalificirane, stručno osposobljene osobe.
- ▶ Kuhinjsku napu upotrebljavajte isključivo u sastavljenom stanju kako bi se mogao jamčiti siguran rad.
  - ▶ Ova kuhinjska napa ne smije se koristiti na pokretnim mjestima (npr. na brodovima).

## Sigurnosne napomene i upozorenja

---

- ▶ Dodirivanjem dijelova pod naponom i preinakama na električnim ili mehaničkim dijelovima izlažete se opasnosti i možete uzrokovati smetnje u radu kuhinjske nape.  
Kućište otvarajte samo do mjere koliko je opisano za potrebe ugradnje i čišćenja. Ne otvarajte ostale dijelove kućišta.
- ▶ Pravo na jamstvo gubite kada kuhinjsku napu popravljaju od tvrtke Miele neovlaštene osobe.
- ▶ Samo uporabom originalnih zamjenskih dijelova Miele može jamčiti ispunjavanje sigurnosnih zahtjeva. Neispravni dijelovi smiju se zamijeniti isključivo takvim dijelovima.
- ▶ Kod ugradnje, održavanja i popravaka, napa se mora isključiti iz električne mreže. Isključena je iz električne mreže samo ako
  - su isključeni osigurači u električnoj instalaciji ili
  - potpuno su odvrnuti rastalni osigurači u električnoj instalaciji ili
  - je mrežni utikač (ako postoji) izvučen iz utičnice. Pri tome nemojte povlačiti žicu već utikač.

## Sigurnosne napomene i upozorenja

---

### Pravilna uporaba

- ▶ Opasnost od požara zbog otvorenog plamena. Ispod nape nikada nemojte raditi s otvorenim plamenom. Tako je primjerice zabranjeno flambiranje i priprema roštilja s otvorenim plamenom. Uključena napa povući će plamen u filter. Nakupljene kuhinjske masnoće mogu se zapaliti.
- ▶ Kondenzirana voda može uzrokovati koroziju i tako oštetiti napu. Uključite napu kod svake uporabe štednjaka, kako ne bi došlo do stvaranja kondenzata.
- ▶ Pregrijano ulje ili masnoće mogu se sami zapaliti te tako prouzročiti požar na napi. Pri radu s uljima i masnoćama uvijek nadgledajte lonce, tave i friteze. Stoga i pečenje na električnim roštiljima mora biti pod stalnim nadzorom.
- ▶ Naslage masnoće i prljavštine utječu na funkcioniranje nape. Napu nikada ne koristite bez filtra za masnoću, kako bi se pare od kuhanja mogle pročistiti.
- ▶ Imajte na umu da se napa može jako zagrijati toplinom nastalom tijekom kuhanja. Kućište nape i filter dodirujte tek nakon što se napa ohladi.
- ▶ Napa nije prikladna kao površina za odlaganje.



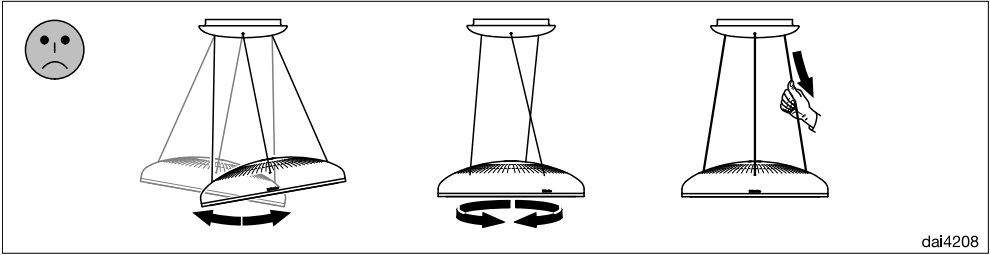

▶ Preveliko opterećenje može oštetiti nosače. Nemojte da se zaslon za paru previše njiše, ne zakrećite zaslon za paru. Ne povlačite nosače.

## Pravilna ugradnja

▶ Uzmite u obzir preporuke proizvođača ploče za kuhanje vezano za uporabu iste s kuhinjskom napom.

▶ Nije dozvoljena ugradnja nape iznad štednjaka na kruta goriva.

▶ Nije dozvoljena ugradnja nape iznad plinske ploče za kuhanje.

▶ Ako je između ploče za kuhanje i kuhinjske nape premali razmak, napa se može oštetiti.

Ako proizvođač ploče za kuhanje nije preporučio veće sigurnosne udaljenosti, između ploče za kuhanje i donjeg ruba nape treba ostaviti razmak najmanje onoliko koliko ja navedeno u poglavlju „Ugradnja“.

Želite li ispod nape koristiti različite uređaje za kuhanje, za koje su propisani različiti sigurnosni razmaci, tada poštujujte najveći navedeni sigurnosni razmak.

▶ Za pričvršćenje kuhinjske nape na zid pročitajte podatke u poglavlju „Ugradnja“.

▶ Napa se isporučuje tvornički sastavljena. Nosači se za potrebe ugradnje ne smiju demontirati.

## Sigurnosne napomene i upozorenja

---

### Čišćenje i održavanje

- ▶ Postoji opasnost od požara ako se čišćenje ne vrši u skladu s naputcima u ovim uputama za uporabu.
- ▶ Para parnog čistača može doprijeti do dijelova pod naponom i uzrokovati kratki spoj.  
Za čišćenje nape nemojte nikada upotrebljavati parni čistač.
- ▶ Filtri za mirise ne smiju se prati u perilici posuđa.  
Regeneriranjem u pećnici se uslijed visokih temperatura mogu zapaliti ostaci sredstva za čišćenje.  
Za regeneriranje filtra za mirise pročitajte napomene u ovim uputama za uporabu.

### Pribor

- ▶ Koristite isključivo originalnu Miele opremu. Ako se nadograde ili ugrade drugi dijelovi, gube se prava koja proizlaze iz garancije, jamstva i/ili odgovornosti za proizvod.

### Zbrinjavanje ambalaže

Ambalaža štiti uređaj od oštećenja tijekom transporta. Ambalažni materijal odabran je imajući u vidu utjecaj na okoliš i mogućnost zbrinjavanja te se zato može reciklirati.

Recikliranjem ambalažnog materijala štede se sirovine i smanjuje nakupljanje otpada.

### Zbrinjavanje dotrajalog uređaja

Električni i elektronički uređaji sadrže brojne korisne materijale. Sadrže i određene tvari, mješavine i dijelove, koji su bili neophodni za njihovu funkciju i sigurnost. Te tvari u kućnom otpadu ili zbog nepropisnog zbrinjavanja mogu naškoditi zdravlju ljudi i okolišu. Stoga dotrajali uređaj nikada nemojte bacati u kućni otpad.



Umjesto takvog načina zbrinjavanja koristite službene sabirne centre za prihvatanje i daljnju obradu dotrajalih električnih i elektroničkih uređaja u zajednici, na prodajnom mjestu ili kod tvrtke Miele. Ukoliko se na uređaju nalaze osobni podaci, iste preporučujemo izbrisati. Ukoliko ih ostavite na uređaju, to činite na vlastitu odgovornost. Molimo pazite da je do transporta Vaš stari uređaj zbrinut na način da ne dovodi djecu u opasnost.

# Pregled nape

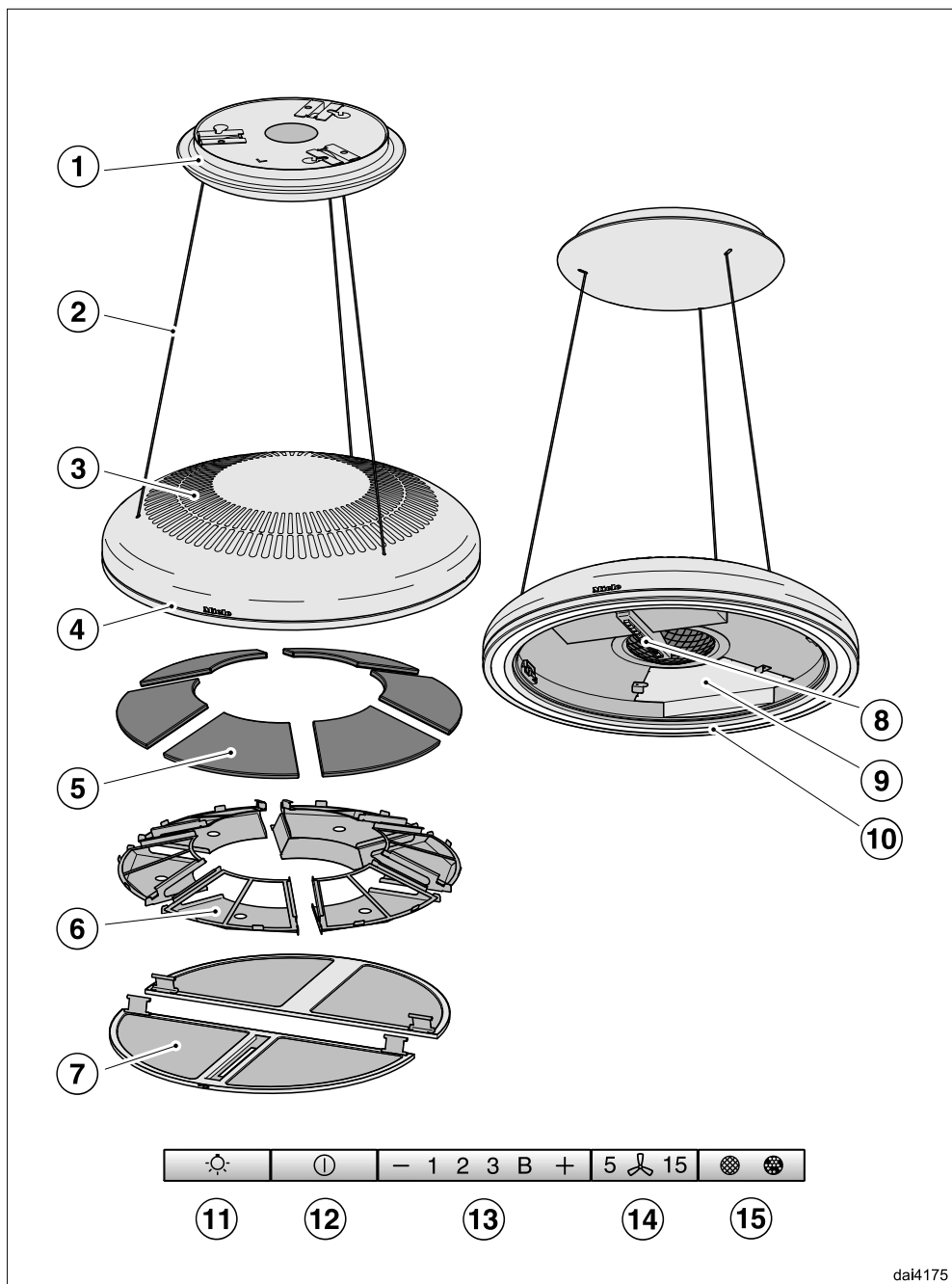

dai4175

- ① Držlač
- ② Nosači  
Nosači služe i za dovod struje.
- ③ Izlaz zraka
- ④ Ambijentalna rasvjeta  
Ambijentalna rasvjeta uključuje se i isključuje te prigušuje zajedno s osvjetljenjem radne površine.
- ⑤ Filtar za mirise s mogućnosti regeneracije
- ⑥ Kućišta filtra za mirise  
Filtri za mirise ulažu se u kućište filtra za mirise.
- ⑦ Filtar za masnoću
- ⑧ Upravljački elementi
- ⑨ Poklopac  
Poklopac zatvara otvor za filtre za mirise.
- ⑩ Osvjetljenje radne površine
- ⑪ Tipka za uključivanje i isključivanje te za smanjenje osvjetljenja radne površine i ambijentalne rasvjete
- ⑫ Tipka za uključivanje i isključivanje ventilatora
- ⑬ Tipke za podešavanje snage ventilatora
- ⑭ Tipka za funkciju naknadnog rada
- ⑮ Tipka za brojač radnih sati

## Opis načina rada

---

### **Način rada na kruženje zraka**

Napa radi isključivo na kruženje zraka.

Ušisani zrak se čisti kroz filter za masnoću i dodatno kroz šest filtera za mirise. Potom se zrak vraća u kuhinju kroz otvore za ispuš zrak na gornjoj strani nape.

### Postavljanje Miele@home

Pretpostavka:

- Kućna WLAN mreža

Vaša je napa opremljena integriranim WLAN modulom. Napa se može povezati s kućnom WLAN mrežom.

Nakon toga je napom moguće upravljati putem Miele@mobile aplikacije.

Ukoliko je Vaša Miele ploča za kuhanje također povezana u kućnu WLAN mrežu možete koristiti automatsko upravljanje putem Con@ctivity funkcije.

Osigurajte dovoljno jak signal WLAN mreže na mjestu postavljanja svoje nape.

### Miele@mobile aplikacija

Miele@mobile aplikaciju možete besplatno preuzeti u Apple App ili Google Play trgovinama aplikacijama.



# Puštanje u pogon

## Povezivanje putem aplikacije

Umrežavanje možete provesti putem Miele@mobile aplikacije.

- Na svoj mobilni krajnji uređaj instalirajte aplikaciju Miele@mobile.

Za registraciju Vam je potrebno sljedeće:

1. Zaporka Vaše WLAN mreže
2. Zaporka Vaše nape



Zaporka Vaše nape je 9 zadnjih znamenki serijskog broja, koji se nalazi na tipskoj naljepnici.

Tipsku naljepnicu pronaći ćete kada izvadite filtar za masnoću.



- Pokrenite prijavu uređaja u aplikaciji. Slijedite korake prijave.

Ukoliko se traži povezivanje nape na WLAN mrežu, tada slijedite sljedeće korake:

- Isključite napu.



- Tipku „+“ držite pritisnutom.



- Istovremeno pritisnite tipku za osvjetljenje .

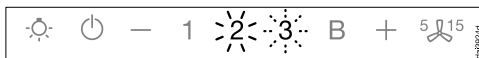

Trajno svijetli **2**, a treperi **3**.

Napa je tijekom sljedeće 2 minute spremna za povezivanje.



- Slijedite daljnje korake u aplikaciji.

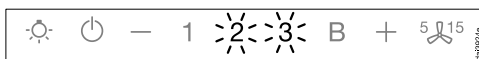

Nakon uspješnog povezivanja trajno svijetle **2** i **3**.



- Napustite način povezivanja na napi pritiskom na tipku za naknadni rad .

Napom sada možete upravljati pomoću aplikacije.



## Povezivanje putem WPS

Vaš WLAN usmjerivač mora imati WPS (WiFi Protected Setup).

- Isključite napu.



- Tipku „+“ držite pritisnutom.



- Istovremeno pritisnite tipku za osvjetljenje i tipku „+“.

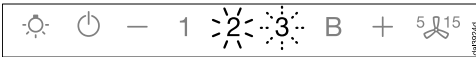

Trajno svijetli **2**, a treperi **3**.

WLAN povezivanje mora istovremeno biti pokrenuto na napi i na Vašem WPS usmjerivaču.

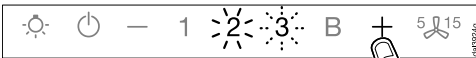

- Nakon par sekundi na napi pritisnite tipku „+“.

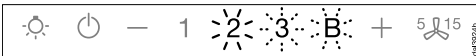

Nakon kratkog vremena svijetli **2**, a **3** i **B** trepere.

Napa je tijekom sljedećih dvije minute spremna za povezivanje.



- Pokrenite WPS povezivanje na svom WLAN usmjerivaču.

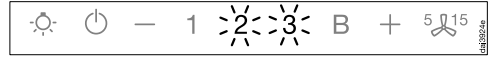

Nakon uspješnog povezivanja trajno svijetle **2** i **3**.



- Napustite način povezivanja na napi pritiskom na tipku za naknadni rad.

Napom sada možete upravljati pomoću aplikacije.

Ukoliko povezivanje nije bilo uspješno, vjerojatno niste na svom usmjerivaču dovoljno brzo aktivirali WPS. Ponovite prethodno opisane korake povezivanja.

**Savjet:** Ako Vaš WLAN usmjerivač ne raspolaže WPS kao metodom povezivanja, povežite se preko Miele@mobile aplikacije.

# Puštanje u pogon

## WLAN odjava (vraćanje na tvorničke postavke)

Kako biste uspostavili novu WLAN vezu, postojeću morate prekinuti.

- Isključite napu.



- Tipku „-“ držite pritisnutom.



- Istovremeno pritisnite tipku za osvjetljenje i WLAN ikonu.

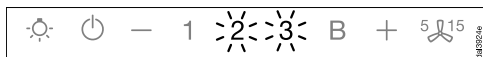

Kod postojeće WLAN veze **2** i **3** trajno svijetle.

Napa je tijekom sljedeće 2 minute spremna za odvajanje.



- Dodirnite tipku „-“.

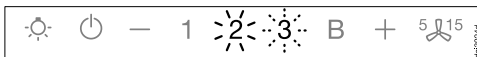

Trajno svijetli **2**, a treperi **3**.

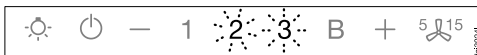

Nakon nekoliko sekundi trepere **2** i **3**.  
Veza je prekinuta.



- Napustite način odjave na napi pritisnjom na tipku za naknadni rad **5** i **15**.

WLAN veza je prekinuta. Nova se veza može uspostaviti.

## Postavljanje Con@ctivity funkcije

Con@ctivity opisuje izravnu komunikaciju između Miele električne ploče za kuhanje i Miele nape. Omogućuje automatsko upravljanje napom ovisno o statusu rada Miele električne ploče za kuhanje.

- Kod uključivanja ploče za kuhanje samostalno se uključuje osvjetljenje radne površine i nakon kratkog vremena uključuje ventilator nape.
- Za vrijeme kuhanja napa automatski odabire razinu rada ventilatora. Stupanj rada ventilatora ovisi o broju uključenih zona za kuhanje i odabranom stupnju kuhanja.
- Nakon kuhanja se ventilator i osvjetljenje automatski isključuju nakon završetka zadane funkcije naknadnog rada.

Detaljne informacije o radu naći ćete u poglavlju „Uporaba“.

## Con@ctivity putem kućne WLAN mreže (Con@ctivity 3.0)

Pretpostavka:

- kućna WLAN mreža
- Miele ploča za kuhanje s mogućnošću spajanja na WLAN

- Svoju napu i ploču za kuhanje povežite u kućnu WLAN mrežu (pogledajte odlomak „Uspostavljanje Miele@home“).

Con@ctivity funkcija se automatski uključuje.

# Puštanje u pogon

## Con@ctivity putem izravne WLAN veze (Con@ctivity 3.0)

Pretpostavka:

- Miele ploča za kuhanje s mogućnošću spajanja na WLAN

Ako ne raspoložete kućnom mrežom, možete uspostaviti izravnu vezu između ploče za kuhanje i nape.

Veza je opisana u uputama za uporabu Vaše ploče za kuhanje.

U nastavku su još jednom iscrpno opisani koraci na napi.

- Isključite napu.



- Tipku „+“ držite pritisnutom.



- Istovremeno pritisnite tipku „–“.

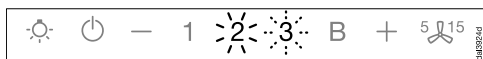

Trajno svijetli **2**, a treperi **3**.

Napa je tijekom sljedeće 2 minute spremna za povezivanje.

- Pokrenite WLAN vezu na ploči za kuhanje. Informacije o tome nalaze se u priloženim uputama za uporabu ploče za kuhanje.

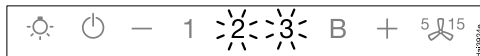

Nakon uspješnog povezivanja trajno svijetle **2** i **3**.



- Napustite način povezivanja na napi pritiskom na tipku za naknadni rad <sup>5</sup> <sup>15</sup>.

Con@ctivity funkcija je sada aktivirana.

Ploča za kuhanje i napa se ne mogu povezati u kućnu mrežu ako postoji izravna WLAN veza. Ako ćete to željeti u budućnosti, prvo treba prekinutu izravnu WLAN vezu između ploče za kuhanje i nape (pogledajte poglavlje „WLAN odjava“).

# Rukovanje (automatski način rada)

Kada je Con@ctivity funkcija aktivirana, napa uvijek radi u automatskom načinu rada (pogledajte poglavlje „Puštanje u pogon“, odlomak „Uspostavljanje Con@ctivity funkcije“).

Ako želite ručno podesiti napu, pročitajte poglavlje „Upravljanje (Ručno upravljanje)“, odlomak „Kuhanje bez Con@ctivity funkcije“.

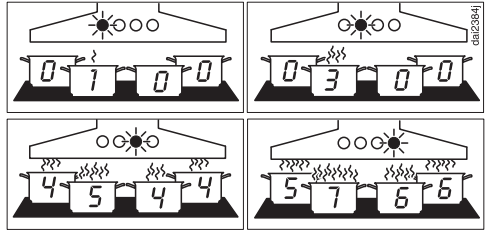

Primjeri za razinu jakosti ventilatora od **1** do **B**

## Kuhanje s Con@ctivity funkcijom (automatski način rada)

- Uključite zonu za kuhanje na željenu snagu rada.

Uključuje se osvjetljenje radne površine.

Nakon nekoliko sekundi uključuje se ventilator, prvo kratko na razinu **2**, a potom odmah na razinu **1**.

Za vrijeme kuhanja napa automatski odabire razinu rada ventilatora.

Mjerodavna je ukupna snaga uključene ploče za kuhanje, znači broj uključenih zona za kuhanje i razina odabranih snaga kuhanja.

Kada na ploči za kuhanje odaberete veći stupanj snage rada ili pak uključite nekoliko zona za kuhanje, rad ventilatora nape također se pojačava.

Kada se smanji stupanj snage rada na ploči za kuhanje ili se zona za kuhanje isključi, prilagođava se i stupanj rada ventilatora.

## Period reakcije

Napa reagira sa zadržkom. To je iz razloga što se uzima u obzir, da promjena razine snage na zoni za kuhanje ne dovede izravno do stvaranja više ili manje pare od kuhanja.

Obzirom da ploča za kuhanje napi šalje informacije u intervalima, to također može uzrokovati zadržku.

Reakcija slijedi u roku od nekoliko sekundi ili minuta.

# Rukovanje (automatski način rada)

---

## Postupak prženja

- Zonu za kuhanje uključite na najviši stupanj primjerice za zagrijavanje posuđa prije prženja. Uključite niži stupanj nakon oko 10 sekundi do 4 minute (60 sekundi do 5 minuta kod Highlight ploče za kuhanje).

Napa prepoznaje postupak prženja.

Napa se uključuje te se nakon ponovnog uključivanja ploče za kuhanje uključuje na razinu ventilacije 3 i ostaje na toj razini rada ventilatora oko 5 minuta.

Potom stupanj rada ventilatora ponovno određuje Con@ctivity funkcija.

I sami unaprijed možete ručno odrediti razinu rada ventilatora.

## Isključivanje

- Isključite sva polja za kuhanje.

Ventilator nape se unutar nekoliko minuta stupnjevano gasi i naposljetku se isključuje.

Tako se kuhinjski zrak čisti od preostalih para i mirisa.

- Što se Booster stupnja tiče, ventilator se odmah uključuje na stupanj 3.
- Ventilator radi na stupnju 3, a potom se nakon približno 1 minute vraća na stupanj 2.
- Sa stupnja 2 vraća se nakon približno 2 minute na stupanj 1.
- Nakon 2 minute na stupnju 1 ventilator se isključuje.
- Nakon još 30 sekundi isključuje se osvjetljenje radne površine.

Kuhanje je završeno.

## Privremeno napuštanje automatskog načina rada

Na ovaj način za vrijeme kuhanja možete privremeno napustiti automatski način rada:

- ručno odaberete drugu razinu rada ventilatora, ili
- ručno isključite napu, ili
- aktivirate funkciju naknadnog rada  nape. Ventilator se gasi nakon odabranog perioda naknadnog rada, a svjetlo ostaje upaljeno.

Funkcijama nape sada se ručno upravlja (pogledajte poglavlje „Upravljanje (Ručno upravljanje“).

## Povrat u automatski način rada

Na ovaj način napa se ponovno vraća u automatski način rada:

- Napa se nakon ručnog odabira razine rada ventilatora ne dira oko 5 minuta, ili
- ručno odabran stupanj snage rada ventilatora odgovara automatskom, ili
- ventilator nape i ploča za kuhanje isključeni su barem 30 sekundi. Prilikom sljedećeg uključivanja ploče za kuhanje ponovno se uključuje automatski način rada.

Imate mogućnost ručnog upravljanja napom za kompletni postupak kuhanja.

- Ventilator nape uključite **prije** ploče za kuhanje.

Ako su nakon kuhanja napa i ploča za kuhanje bili isključeni na 30 sekundi, prilikom sljedećeg uključivanja ploče za kuhanje uključit će se automatski način rada.

# Rukovanje (ručno upravljanje)

---

## Kuhanje bez Con@ctivity funkcije (ručno upravljanje)

Pod sljedećim pretpostavkama potrebno je ručno rukovanje s napom:

- Con@ctivity funkcija nije uključena.
- Ukoliko ste privremeno deaktivirali funkciju Con@ctivity (pogledajte poglavlje „Upravljanje (Automatski pogon)“, odlomak „Privremeno napuštanje automatskog načina rada“).

## Uključivanje ventilatora

Uključite ventilator, čim započnete s kuhanjem. Na taj način će se pare od kuhanja od početka izvlačiti.

- Pritisnite tipku za uključivanje/isključivanje .

Ventilator se uključuje na stupanj **2**. Svjetle simboli  i **2** na indikatoru razine snage ventilatora.

## Odabir stupnja snage rada

Za lagane do jake pare i mirise prilikom kuhanja, na raspolaganju su razine snage **1** do **3**.

Za kratkotrajno pojačani razvoj para i mirisa, primjerice kod pečenja mesa, odaberite stupanj **B** kao Booster stupanj.

- Odaberite tipku „–“ ili „+“ za željenu razinu snage.

## Smanjenje Booster stupnja







Ukoliko je uključen sustav za upravljanje napajanjem, ventilator se nakon 5 minuta rada automatski prebacuje na razinu **3**.

## Odabir naknadnog rada

Ostavite da ventilator nakon kuhanja radi još nekoliko minuta. Kuhinjski zrak se čisti od preostalih para i mirisa.

Na taj se način izbjegavaju ostatci u napi i mirisi koji tako mogu nastati.

Funkcija naknadnog rada brine za to da se ventilator nakon prethodno odabranog vremena automatski isključi.

- Nakon kuhanja, pri uključenom ventilatoru, pritisnite funkciju za naknadni rad <sup>5</sup><sup>15</sup>.
- Jednom: Ventilator se isključuje nakon 5 minuta (svijetli **5**).
- Dva puta: Ventilator se isključuje nakon 15 minuta (svijetli **15**).
- Ukoliko ponovno dodirnete tipku za funkciju naknadnog rada <sup>5</sup><sup>15</sup>, ventilator ostaje uključen (gasi se <sup>5</sup><sup>15</sup>).

## Isključivanje ventilatora

- Ventilator isključite pritiskom na tipku za uključivanje/isključivanje .

Isključuje se indikator .





## Uključivanje/isključivanje ili smanjenje osvjetljenja radne površine

Osvjetljenje radne površine možete uključiti i isključiti te prigušiti osvjetljenje, neovisno o ventilatoru.

- Za uključivanje i isključivanje kratko pritisnite tipku za osvjetljenje .

Kod uključivanja osvjetljenje svijetli s maksimalnom jačinom.

- Pri uključenom svijetlu tipku  držite pritisnutom. Svijetlo postaje tamnije, sve dok držite tipku pritisnutom.
- Ukoliko ponovno pritisnete tipku za osvjetljenje , svijetlo se pojačava sve dokle god držite tipku za osvjetljenje pritisnutom.

## Ambijentalna rasvjeta

Ambijentalna rasvjeta uključuje se i isključuje te prigušuje zajedno s osvjetljenjem radne površine.

## Sustav za upravljanje napajanjem (Power Management)

Napa raspolaže sustavom za upravljanje napajanjem. Sustav za upravljanje napajanjem služi za uštedu energije. Isti brine o tome da se automatski smanjuje razina rada ventilatora i da se isključi osvjetljenje.

- Ukoliko je odabran Booster stupanj rada ventilatora, nakon 5 minuta dolazi do automatskog prebacivanja na razinu 3.
- S razina ventilacije 3, 2 ili 1 se nakon 2 sata smanjuje za jednu razinu te se potom u koracima od 30 minuta isključuje.
- Uključeno osvjetljenje radne površine gasi se automatski nakon 12 sati.

Sustav za upravljanje napajanjem može te isključiti.

Međutim, imajte na umu da isključivanje može dovesti do povećane potrošnje energije.

## Rukovanje (ručno upravljanje)

---

### Isključenje/uključenje sustava za upravljanje napajanjem

- Isključite ventilator i osvjetljenje.
- Pritisnite tipku za funkciju naknadnog rada  $\overset{5}{\text{L}}^{15}$  oko 10 sekundi, dok se ne prikaže **1** razina snage ventilatora.
- Nakon toga, jednu za drugom, pritisnite
  - tipku za osvjetljenje  $\odot$ ,
  - tipku „—“ i ponovno
  - tipku za osvjetljenje  $\odot$ .

Kada je aktiviran sustav za upravljanje napajanjem, indikatori **1** i **B** svijetle trajno.

Kada je isključen, trepere indikatori **1** i **B**.

- Za isključivanje sustava za upravljanje napajanjem, pritisnite tipku „—“.

Trepere indikatori **1** i **B**.

- Za uključivanje pritisnite tipku „+“.

Trajno svijetle indikatori **1** i **B**.

- Potvrdite postupak pritiskom na tipku za uključivanje funkcije naknadnog rada  $\overset{5}{\text{L}}^{15}$ .

Svi indikatori se isključuju.

Ukoliko postupak ne potvrdite unutar 4 minute, uređaj zadržava prethodnu postavku.

### Sigurnosno isključivanje



Ako je Power Management sustav deaktiviran, uključena će se napa automatski isključiti za 12 sati (ventilator i osvjetljenje radne površine).

- Za ponovno uključivanje pritisnite tipku za uključivanje/isključivanje  $\odot$  ili tipku za osvjetljenje  $\odot$ .

# Upravljanje (automatsko i ručno upravljanje)

## Brojač radnih sati

Napa pohranjuje podatke o količini vremenoma za koje je bila uključena.



Brojčanici radnih sati signaliziraju uključivanjem indikatora filtra za masnoću  ili filtra za mirise , kad je potrebno očistiti ili regenerirati filtre. Informacije o čišćenju i regeneraciji filtra te vraćanju postavki brojača radnih sati možete pronaći u odlomku „Čišćenje i održavanje“.

## Izmjena brojača radnih sati filtra za masnoću

Brojač radnih sati može se prilagoditi kulinarskim navikama.

Interval za čišćenje tvornički je podešen na 30 sati.

- Poželjno je podesiti kraće vrijeme od 20 sati ako pečete mnogo mesa ili pržite hranu.
- Ako kuhate samo povremeno, preporučuje se kraći interval između čišćenja. Time se sprječava stvrdnjavanje nakupljene masnoće koja otežava čišćenje.
- Ako redovito kuhate s malo masnoća, možete odabrati dulji interval čišćenja od 40 ili 50 sati.

- Isključite ventilator i osvjetljenje.
- Istovremeno pritisnite tipku za naknadni rad <sup>5</sup> i tipku za prikaz radnih sati .

Treperi simbol filtra za masnoću  i razina rada ventilatora.

Indikatori **1** do **B** prikazuju podešeno vrijeme:

Prikaz <b>1</b> .....	20 sati
Prikaz <b>2</b> .....	30 sati
Prikaz <b>3</b> .....	40 sati
Prikaz <b>B</b> .....	50 sati

- Pritiskom na tipku „–“ odaberite nižu razinu snage, a pritiskom na tipku „+“ višu razinu snage.
- Potvrdite postupak pritiskom na tipku za prikaz radnih sati .

Svi indikatori se isključuju.



Ukoliko potvrda ne uslijedi unutar 4 minute nakon podešavanja, uređaj automatski preuzima prethodnu postavku.

# Upravljanje (automatsko i ručno upravljanje)

## Promjena ili deaktivacija brojača radnih sati filtra za mirise

Brojač radnih sati može se prilagoditi kulinarskim navikama.



Interval za regeneraciju je tvornički podešen na 180 sati.

- Isključite ventilator i osvijetljenje.
- Istovremeno pritisnite tipku „+“ i tipku za prikaz radnih sati  .

Trepere simbol filtra za mirise  i razina rada ventilatora.

Indikatori **1** do **B** prikazuju podešeno vrijeme:

Prikaz <b>1</b> .....	120 sati
Prikaz <b>2</b> .....	180 sati
Prikaz <b>3</b> .....	240 sati
Prikaz <b>B</b> .....	je isključen





- Željeno vrijeme odaberite pritiskom na tipku „+“ ili „-“.
- Potvrdite postupak pritiskom na tipku za prikaz radnih sati  .

Svi indikatori se isključuju.

Ukoliko potvrda ne uslijedi unutar 4 minute nakon podešavanja, uređaj automatski preuzima prethodnu postavku.

## Očitavanje brojača radnih sati

Prije završetka uporabe možete provjeriti koliki postotak vremena je već istekao.

- Uključite ventilator pritiskom na tipku za uključivanje/isključivanje .
- Pritisnite i držite tipku za podešavanje radnih sati  
  - jednom, za prikaz radnih sati filtra za masnoću. Simbol filtra za masnoću  svijetli.
  - Za prikaz radnih sati filtra za mirise 2 puta. Isključuje se simbol filtra za mirise .

Istovremeno trepere indikatori jednog ili više prikaza razine rada ventilatora.

Broj treperećih prikaza prikazuje postotak isteklog vremena rada.

Prikaz <b>1</b> .....	25 %
Prikaz <b>1</b> i <b>2</b> .....	50 %
Prikaz <b>1</b> do <b>3</b> .....	75 %
Prikaz <b>1</b> do <b>B</b> .....	100 %

Kod isključivanja nape ili nestanka električne energije broj isteklih radnih sati ostaje pohranjen.

## Savjeti za uštedu energije

---

Ova napa radi vrlo učinkovito i štedi energiju. Mjere navedene u nastavku pomoći će Vam pri štednoj uporabi:

- Pri kuhanju se pobrinite za dostatno prozračivanje kuhinje.
- Po mogućnosti kuhajte na nižim razinama snage. Manje pare od kuhanja znači i nižu razinu snage nape te samim time i manju potrošnju električne energije.
- Redovito čistite ili mijenjajte filtre. Jako zaprljani filtri smanjuju snagu, povećavaju opasnost od požara i higijenski su rizik.
- Koristite Con@ctivity funkciju. Napa se automatski uključuje i isključuje. Napa bira optimalni stupanj snage za situaciju kuhanja te na taj način osigurava manju potrošnju energije.
- Ako napom upravljate ručno, pazite na sljedeće:
  - Na napi provjerite odabranu razinu snage. Većinom je dovoljan niži stupanj snage. Booster stupanj koristite samo kad je to nužno.
  - Kod jačih para od kuhanja na vrijeme uključite viši stupanj snage. To je učinkovitiji način usisavanja para i mirisa iz kuhinje, od načina kada je napa cijelo vrijeme uključena.
  - Pritom pazite da napu nakon kuhanja ponovno isključite. Ako kuhinjski zrak nakon kuhanja još želite prozračiti od zaostalih para i mirisa, uključite funkciju naknadnog rada. Ventilator se automatski isključuje po isteku odabranog trajanja naknadnog rada.

# Čišćenje i održavanje

 Prije svakog servisa i održavanja napu isključite iz električne mreže (pogledajte poglavlje „Sigurnosne napomene i upozorenja“).

## Kućište

### Općenito

 Površine i upravljački elementi su osjetljivi na ogrebotine i rezove. Stoga se pridržavajte sljedećih napomena o čišćenju.

- Sve površine i upravljačke elemente čistite samo spužvastom krpom, sredstvom za ručno pranje posuđa i toplom vodom.
- Sve površine na kraju osušite mekom krpom.

Nemojte upotrebljavati:

- sredstva za čišćenje koja sadrže sodu, kiselinu, klor ili otapala,
- abrazivna sredstva za čišćenje, kao što su primjerice prašak za ribanje, mlijeko za ribanje, spužvice za ribanje, kao što su npr. spužvice za čišćenje lonaca ili korištene spužvice koje sadrže ostatke abrazivnih sredstava.

## Filter za masnoću

 Opasnost od požara  
Vrlo masni filtri su zapaljivi.  
Filtre za masnoću redovito čistite.

Višekratno uporabljivi metalni filtri za masnoću u uređaju prihvaćaju na sebe čvrste sastojke kuhinjske pare (masnoće, prašinu itd.) i tako sprječavaju onečišćenje nape.

Filtre za masnoću se moraju redovito čistiti.

Jako zaprljani filtri za masnoću smanjuju usisnu snagu i dovode do jakog zaprljanja nape i kuhinje.

## Intervali čišćenja

Nakupljena masnoća se nakon duljeg vremena stvrdnjava i otežava čišćenje. Stoga se preporučuje čišćenje filtra za masnoću svakih 3 – 4 tjedna.

Brojač radnih sati Vas indikatorom simbola filtra za masnoću  podsjeća na redovito čišćenje istog.

Interval radnih sati može se podesiti ovisno o Vašim navikama kuhanja (pogledajte poglavlje „Upravljanje (automatski i ručni pogon)“).

## Vađenje filtra za masnoću

⚠ Kod rukovanja filter Vam može ispasti.

To može dovesti do oštećenja filtra i ploče za kuhanje.

Kod rukovanja filter čvrsto držite u ruci.

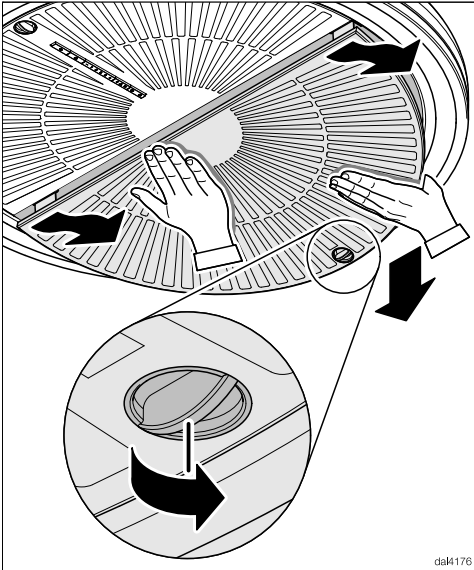

- Otvorite bravicu filtra za masnoću i nagnite filter prema dolje za 45°, otkvačite sprijeda i skinite s nape.
- Drugi filter za masnoću vadi se na jednaki način.

## Ručno čišćenje filtra za masnoću

- Filtre operite pomoću četke u toploj vodi u koju ste dodali blago sredstvo za ručno pranje posuđa. Nemojte upotrebljavati koncentrirano sredstvo za pranje posuđa.

## Neprikladna sredstva za čišćenje

Neprikladna sredstva za čišćenje mogu kod neredovitog korištenja dovesti do oštećenja na površini filtra.

Sljedeća sredstva za čišćenje ne bi trebalo koristiti:

- Sredstva za čišćenje kamenca
- Sredstva za ribanje, mlijeko za ribanje
- Agresivna univerzalna sredstva za čišćenje i sprejevi za uklanjanje masnoća
- Raspršivače za čišćenje pećnica,

## Pranje filtra za masnoću u perilici posuđa

- Filtre za masnoću postavite po mogućnosti okomito ili nakošeno u donju košaru. Pripazite da se prskalice mogu slobodno okretati.
- Upotrebljavajte za kućanstvo uobičajeno sredstvo za pranje posuđa.
- Odaberite program s temperaturom pranja od minimalno 50°C do maksimalno 65°C.

Pri pranju filtra za masnoću u perilici posuđa, moguće su, ovisno o upotrijebljenom sredstvu za pranje, promjene boja na unutarnjim površinama filtra. Navedeno nema utjecaj na funkcionalnost filtra za masnoću.

# Čišćenje i održavanje

## Nakon čišćenja

- Nakon čišćenja položite filtar za masnoću na upijajuću površinu kako bi se osušio.
- Dok je filtar za masnoću izvađen, očistite također i dostupne dijelove kućišta od nataložene masnoće. Time ćete izbjeći opasnost od požara.

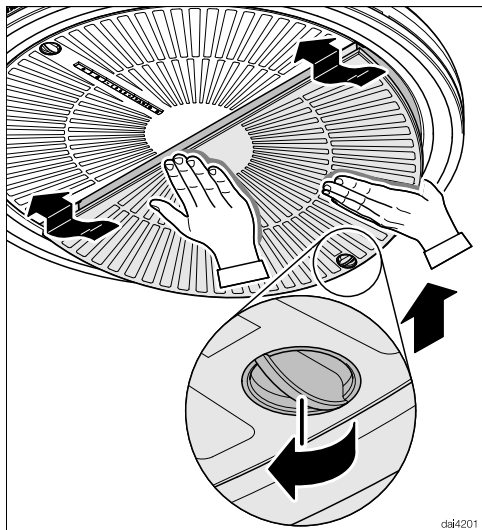

- Ponovno umetnite filtar za masnoću i zatvorite kopče.

## Resetiranje brojača radnih sati filtra za masnoću

Brojač radnih sati mora se resetirati nakon čišćenja.

- Pri uključenom ventilatoru pritisnite tipku za podešavanje radnih sati  u trajanju od 3 sekunde, sve dok ne treperi samo indikator **1**.

Simbol filtra za masnoću  se gasi.

Ako filtar za masnoću čistite prije isteka određenog broja radnih sati:

- Pritisnite tipku za podešavanje radnih sati  u trajanju od 6 sekundi, dokle god ne zasvijetli indikator **1**.



## Filtar za mirise

Uz filtre za masnoću postavljaju se i šest filtra za mirise, koji tijekom kuhanja na sebe vežu mirise.

Filtari za mirise se ugrađuju u otvor unutar zaslona za paru, iznad filtra za masnoću.

Filtari za mirise se mogu višekratno koristiti regeneracijom u pećnici ili u kombi-parnoj pećnici.

## Interval regeneracije

Filtar za mirise regenerirajte uvijek kada isti više ne uklanja neželjene mirise na zadovoljavajući način, najkasnije svakih 6 mjeseci.

Brojač radnih sati Vas indikatorom simbola filtra za miris  podsjeća da je iste potrebno redovito regenerirati.

## Vađenje filtra za mirise

Šest filtra za mirise umetnuto je u kućište filtra za mirise, koji su smješteni u vrtuljku.

- Isključite napu.
- Izvadite stražnji filter za masnoću.

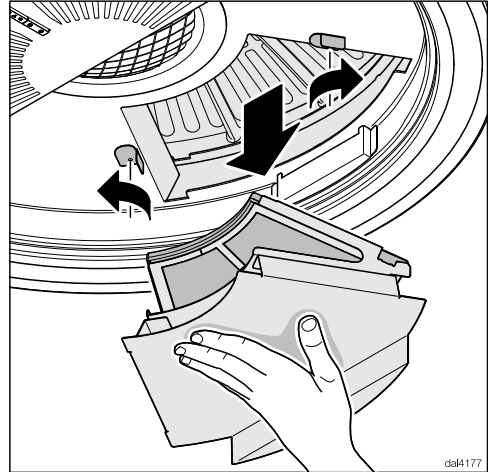

- Otvorite obje blokade kazete za zatvaranje.
- Izvadite poklopac.

Napa je opremljena zaštitnom sklopom. Ako poklopac izvadite prije nego što isključite napu, ona će se automatski isključiti. Kada vratite poklopac na svoje mjesto, ponovo uključite napu.

## Čišćenje i održavanje

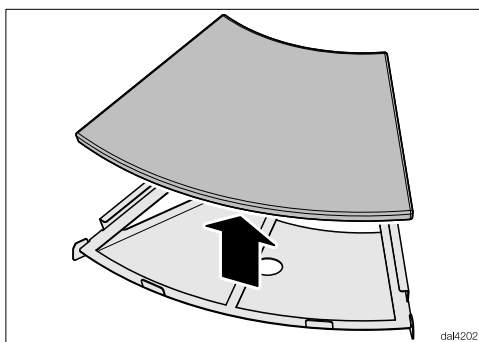
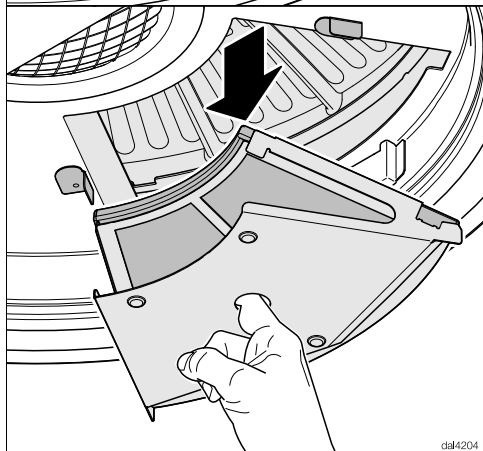
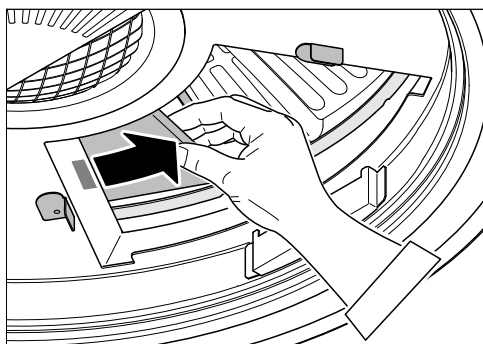

- Filtre za mirise izvadite iz kazeta.

- Vrtite vrtuljak dalje kako biste mogli izvaditi sljedeću kazetu.
- Ponavljajte postupak sve dok ne izvadite svih šest kazeta.

## Regeneriranje filtra za mirise

Kako bi se ponovno uspostavila funkcija filtra za mirise, isti se mogu regenerirati. Regeneracija se vrši isključivo u pećnici ili u kombiniranoj parnoj pećnici.

### Opasnost od požara

Ako filtre za mirise perete u perilici posuđa, ostaci sredstva za pranje mogu se prilikom regeneracije u pećnici zapaliti.

Filtre za mirise nikada ne perite u perilici posuđa.

Ručno pranje filtra za mirise može oštetiti filtere.

Filtar za mirise ne perite ručno.

### Opasnost od opekline

Na vruće se filtre za mirise možete opeći.

Vrući filter za mirise ne vadite iz prostora za pripremu jela te ga ne odlažite na površine osjetljive na toplinu.

Nemojte umetati vrući filter za mirise u napu.

- Ukoliko prostor za pripremu jela na poleđini ima filter za masnoću koji se može izvući, isti je potrebno ukloniti. Vežano uz navedeno, obratite pažnju na pripadajuće upute za uporabu.
- Nemojte prethodno zagrijavati prostor za pripremu jela. Filtre za mirise položite na rešetku te ju umetnite na srednju visinu prostora za pripremu jela.
- Uključite pećnicu odnosno funkciju pećnice; način rada: Vrući zrak plus  (kruženje zraka), 120°C.

Tijekom regeneracije može doći do stvaranja neugodnih mirisa.

Regeneraciju bi trebalo vršiti u dobro prozračenim prostorijama. Po potrebi otvorite prozor.

- Trajanje regeneracije iznosi 60 minuta. Potom isključite pećnicu odnosno funkciju pećnice.

# Čišćenje i održavanje

## Postavljanje filtra za mirise

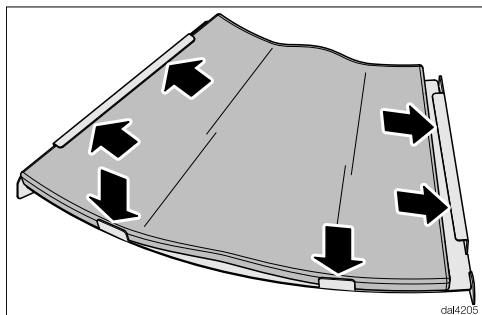

- Umetnite filtre za mirise u kućište filtra za mirise. Filtrar za mirise gurnite na obje strane pod kutom.

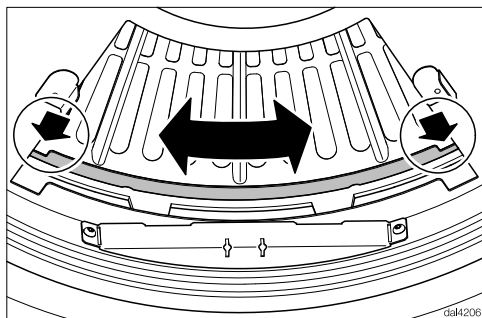

- Vrtuljak okrenite u položaj u kojem su na obje strane vidljivi utori.

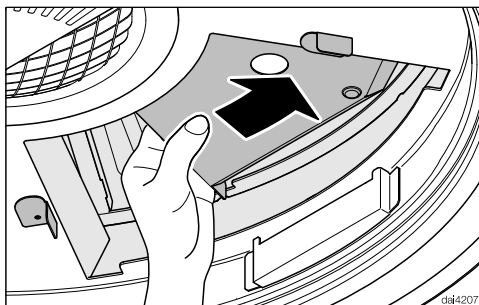

- Kućište filtra za mirise umetnite u napu i okrenite vrtuljak jedan položaj dalje.
- Na isti način umetnite sva ostala kućišta filtra za mirise.

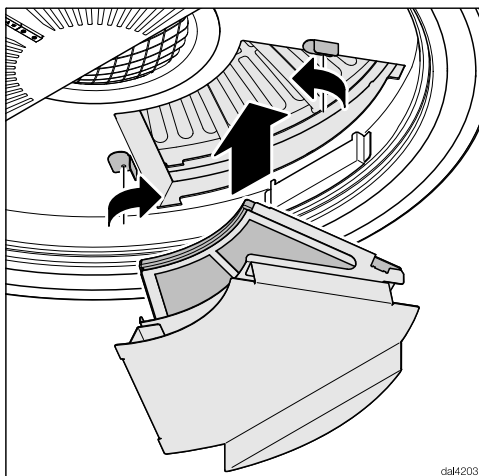



- Na kraju umetnite poklopac i zatvorite blokade.

Ako je poklopac pravilno umetnut automatski se uključuje ventilator i osvetljenje.



## Resetiranje brojača radnih sati filtra za mirise

Brojač radnih sati mora se resetirati nakon regeneracije.

- Kod uključenog ventilatora potrebno je dva puta pritisnuti tipku za broj radnih sati   i držati oko 3 sekunde, dok ne zasvijetli **1**.

Isključuje se simbol filtra za mirise .

Ako filtre za mirise regenerirate **prije** isteka određenog broja radnih sati:

- Pritisnite dva puta tipku za radne sate   i držite pritisnutu oko 6 sekundi, sve dok ne zatreperi indikator **1**.

## Vijek trajanja

Nakon 3 godine potrebno je zamijeniti filter za mirise.

Filter za mirise možete naručiti putem Miele internet trgovine, u Miele servisu (pogledajte kraj ovih uputa) ili u Miele specijaliziranoj prodavaonici.

Oznaku tipa naći ćete u poglavlju „Tehnički podaci“.

## Zbrinjavanje filtra za mirise

- Korišteni filter za mirise možete baciti u kućni otpad.

## Što učiniti, ako ...

---

Sami možete ukloniti većinu grešaka i smetnji, koje se mogu pojaviti u svakodnevnom korištenju. U mnogo slučajeva možete uštedjeti vrijeme i novac, jer nećete morati zvati servis.

Sljedeće tablice pomoći će Vam u otkrivanju uzroka smetnji ili pogreški i pronalaganju njihovog rješenja.

Problem	Uzrok i rješenje
<b>Napa se ne može uključiti.</b>	<p>Napa je opremljena zaštitnom sklopkom. Ako poklopac otvora u koji se umeću filtri za mirise nije pravilno postavljen, napa se ne može uključiti.</p> <ul style="list-style-type: none"><li>■ Izvadite filter za masnoću i provjerite poklopac filtra za mirise. Poklopac mora biti postavljen u ravni površine i obje blokade moraju biti zatvorene (pogledajte poglavlje „Čišćenje i održavanje“, odlomak „Postavljanje filtra za mirise“).</li></ul>

## Prije ugradnje

⚠ Prije ugradnje pogledajte sve informacije u ovom poglavlju i u poglavlju „Sigurnosne napomene i upozorenja“.

## Pribor za ugradnju

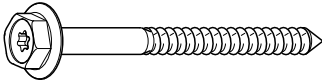

08162250

**3 vijka 7 x 110 mm i**



08162240

**3 tiple 10 x 80 mm**

za pričvršćenje kuhinjske nape na strop.

Tiple imaju europsko tehničko odobrenje za primjenu u betonskim stropovima.

Tiple koristite samo u kombinaciji s priloženim vijcima 7 x 110 mm. Za ostale stropne konstrukcije odaberite odgovarajuća sredstva za pričvršćenje. Pripazite na zadovoljavajuću nosivost stropa. Težinu nape pronaći ćete u poglavlju „Tehnički podaci“.



## 2 pokrova

za vijke za pričvršćenje držača.

## Plan ugradnje

Pojedinačni koraci ugradnje su opisani u priloženim uputama za ugradnju.

# Ugradnja

## Dimenzije uređaja

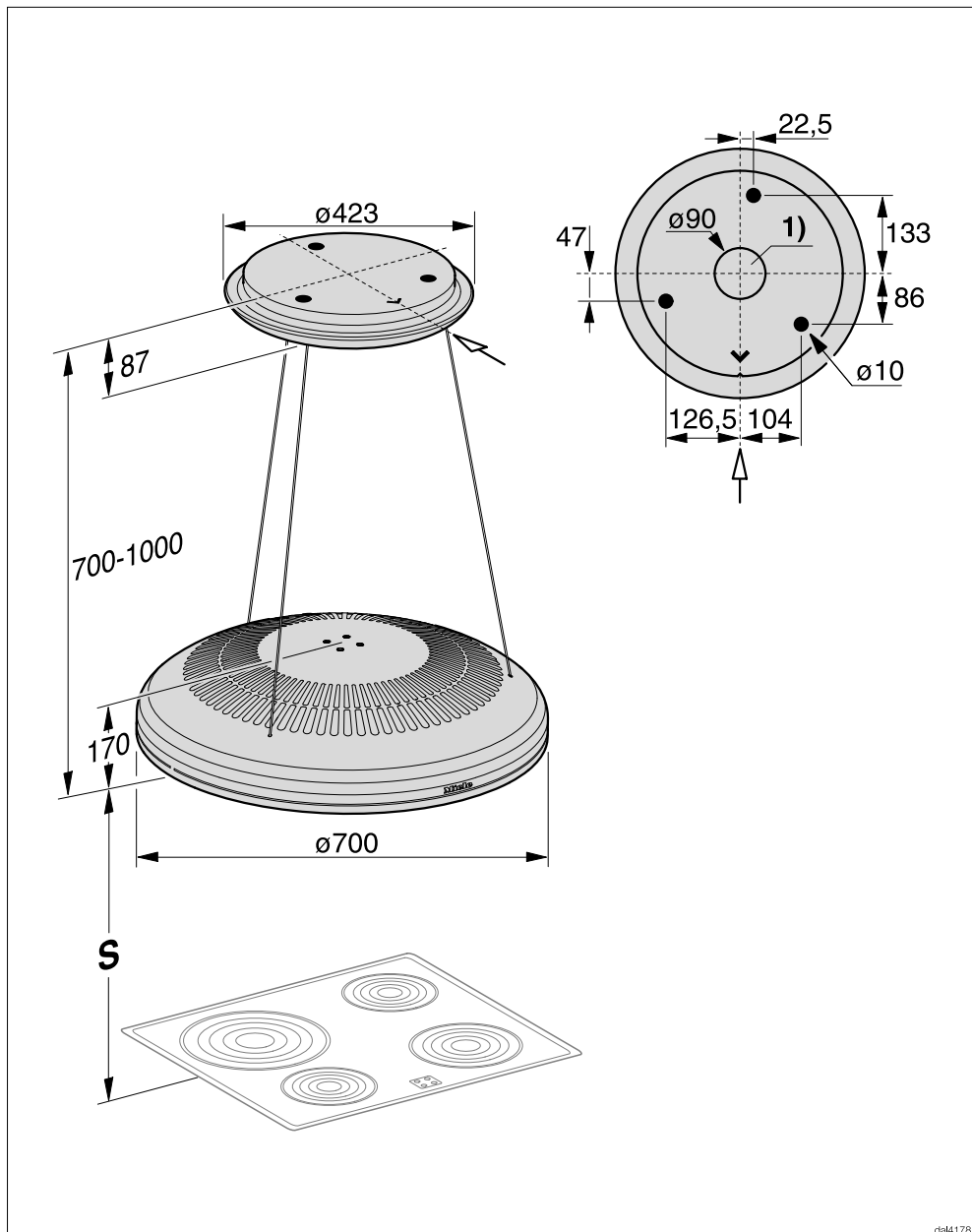

dal4178



- ① Otvor za mrežni kabel

## Razmak između ploče za kuhanje i nape (S)

Prilikom biranja razmaka između uređaja za kuhanje i donjeg ruba nape poštujujte napomene proizvođača uređaja za kuhanje.

Ako tamo nisu zadani veći razmaci, u tom slučaju poštujujte minimalne sigurnosne razmake navedene u nastavku.

Pročitajte i poglavlje „Sigurnosne napomene i upozorenja“.

Uređaj za kuhanje	Najmanji S razmak
Električna ploča za kuhanje	450 mm
Električni roštilj, električna friteza	650 mm

 Opasnost od opekline vrućinom.

Toplina koja se razvija s plinske ploče za kuhanje može jako zagrijati donju stranu nape. Postoji opasnost od opekline prilikom rukovanja napom.

Nije dozvoljena ugradnja iznad plinske ploče za kuhanje.

# Ugradnja

---

## Preporuke za ugradnju

- Kako bi radni prostor bio slobodan i rad olakšan, i kod uporabe električne ploče za kuhanje preporuča se razmak od najmanje 650 mm.
- Kod odabira visine ugradnje, uzmite u obzir visinu korisnika. Mora se omogućiti slobodan rad na mjestu za kuhanje i rukovanje napom.
- Imajte na umu da se pare od kuhanja slabije usisavaju ako je udaljenost od ploče za kuhanje loše procijenjena.
- Kako bi se optimalno obuhvatile pare, treba pripaziti da je napa ugrađena u sredini iznad ploče za kuhanje, a ne pomaknuta bočno ili prema otraga.
- Ploča za kuhanje trebala bi biti uža od nape. Ploča za kuhanje trebala bi imati maksimalno istu širinu.
- Mjesto ugradnje mora biti lako dostupno. U slučaju servisa napa mora biti lako dostupna i mora se moći demontirati. Obratite pažnju na to kod rasporeda ormara, polica, stropnih i ukrasnih elemenata u okruženju nape.

 Nepravilno instaliranje, održavanje ili popravci mogu uzrokovati ozbiljne opasnosti za korisnika za koje proizvođač ne preuzima odgovornost.

Priključivanje uređaja na električnu mrežu vrši samo kvalificirani električar, koji dobro poznaje i dosljedno se pridržava lokalnih propisa i dodatnih zahtjeva lokalne tvrtke za distribuciju električne energije.

Napa se smije priključiti samo na propisno instaliranu električnu mrežu. Električna instalacija mora biti izvedena u skladu s normom VDE 0100.

Normativi VDE u svojoj smjernici DIN VDE 0100 dio 739 preporučuju ugradnju FID strujne zaštitne sklopke struje aktiviranja od 30 mA (DIN VDE 0664) za povećanje sigurnosti uređaja.

U sklopu instalacije mora postojati naprava za odvajanje za svaki pol. Napravom za odvajanje smatraju se dostupne sklopke s kontaktnim otvorom od minimalno 3 mm. Tu se ubrajaju LS-prekidači (automatske zaštitne sklopke), osigurači i releji (EN 60335).

Odgovarajući priključni podaci nalaze se na tipskoj naljepnici (pogledajte poglavlje „Servis i jamstvo“). Provjerite jesu li ovi podaci u skladu s naponom i frekvencijom električne mreže.

## Servis i jamstvo

---

U slučaju problema koje ne možete sami ukloniti, molimo obratite se Miele zastupniku ili Miele servisu

Telefonski broj Miele servisa naći ćete na zadnjoj stranici ovih uputa.

Servisu je potreban broj modela i tvornički broj proizvoda.

Oba podatka nalaze se na tipskoj naljepnici.

### **Položaj tipske naljepnice**

Tipsku naljepnicu pronaći ćete kada izvadite filter za masnoću.

### **Trajanje i uvjeti jamstva**

Trajanje jamstva je 2 godine.

Ostale informacije naći ćete u priloženim uvjetima jamstva.

## Tehnički podaci

Motor ventilatora	60 W
Osvjetljenje radne površine	14 W
Ukupna priključna snaga	74 W
Mrežni napon, frekvencija	AC 230 V, 50 Hz
Osigurač	10 A
Masa	22,5 kg

### WLAN modul

Frekvencija	2,400–2,4835 GHz
Maksimalna snaga odašiljanja	< 100 mW

### Dodatni pribor kod načina rada na kruženje zraka

Komplet filtra za mirise DKF 27-R (regenerirajući). U kompletu se nalazi 6 filtra za mirise.

### Izjava o sukladnosti

Miele izjavljuje da je ova napa u skladu s direktivom 2014/53/EU.

Cjelokupni tekst ove izjave o sukladnosti pronaći ćete na internet stranici:

- [www.miele.hr](http://www.miele.hr) pod Proizvodi / Preuzimanje
- [www.miele.hr/kucanski-uredaji/zatrazite-informacije-385.htm](http://www.miele.hr/kucanski-uredaji/zatrazite-informacije-385.htm), pod Servis / Zatražite informacije, unosom naziva proizvoda ili tvorničkog broja

# Tehnički podaci

## Informacijski list za kućanske nape

prema delegiranoj Uredbi (EU) br. 65/2014 i Uredbi (EU) br. 66/2014

<b>MIELE</b>	
<b>Identifikacijska oznaka modela</b>	DA 7078 D
Godišnja potrošnja energije ( $AEC_{napa}$ )	28,3 kWh/god
Razred energetske učinkovitosti	A
Indeks energetske učinkovitosti ( $EEl_{napa}$ )	54,4
Iskorištenje dinamike fluida ( $FDE_{napa}$ )	29,7
Razred iskorištenja dinamike fluida	
A (najviša učinkovitost) do G (najniža učinkovitost)	A
Učinkovitost osvjetljenja ( $LE_{napa}$ )	33,0 lx/W
Razred učinkovitosti osvjetljenja	
A (najviša učinkovitost) do G (najniža učinkovitost)	A
Učinkovitost filtriranja masnoća	90,3%
Razred učinkovitosti filtriranja masnoća	
A (najviša učinkovitost) do G (najniža učinkovitost)	B
Izmjerena stopa protoka zraka pri točki najvećeg stupnja iskorištenja	372,0 m <sup>3</sup> /h
Protok zraka (najmanja brzina)	270 m <sup>3</sup> /h
Protok zraka (najveća brzina)	420 m <sup>3</sup> /h
Protok zraka (Intenzivna ili pojačana uporaba)	615 m <sup>3</sup> /h
Maks. protok zraka ( $Q_{maks}$ )	615 m <sup>3</sup> /h
Izmjeren tlak zraka pri točki najvećeg stupnja iskorištenja	151 Pa
Akustične emisije A-ponderirane zvučne snage nošene zrakom (min. brzina)	53 dB
Akustične emisije A-ponderirane zvučne snage nošene zrakom (maks. brzina)	65 dB
Akustične emisije A-ponderirane zvučne snage nošene zrakom (Intenzivna ili pojačana uporaba)	75 dB
Izmjerena ulazna električna snaga pri točki najvećeg stupnja iskorištenja	52,4 W
Potrošnja energije u stanju isključenosti ( $P_o$ )	W
Potrošnja energije u stanju mirovanja ( $P_u$ )	0,35 W
Nominalna snaga sustava za osvjetljavanje	14,4 W
Prosječno osvjetljenje sustava za osvjetljavanje površine za kuhanje	475 lx
Faktor povećanja vremena	0,9

# Miele

Miele trgovina i servis d.o.o.  
Buzinski prilaz 32  
10 000 Zagreb  
Telefon: 01 6689 000  
Faks: 01 6689 090  
Servis: 01 6689 010  
E-mail: [info@miele.hr](mailto:info@miele.hr)  
[www.miele.hr](http://www.miele.hr)

Njemačka  
Miele & Cie. KG  
Carl-Miele-Straße 29  
33332 Gütersloh

DA 7078 D

hr-HR

M.-Nr. 11 456 620 / 00